

ESP系列分线盒 (M8接口10路端口-M12连接器式出线型)

产品说明:

塑料外壳, 分体式设计, 10通道, 单信号。

产品特点:

- 精巧尺寸- 154mm, 便于现场狭小空间安装;
- 可选PNP, NPN输出方式的产品;
- LED指示功能及高达IP67的防护等级;
- 标准配置M12接口12芯3米PUR材质的连接器, 线缆的材质及长度可选。

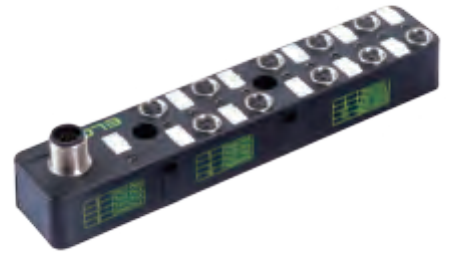

型号列表	ESP10-8-2P-Q12	ESP10-8-2N-Q12
技术参数		
输出功能	单信号	
输出类型	PNP	NPN
连接规格	M8孔端 3芯	
连接方式	螺纹 M8x1	
尺寸图	图1	
引脚分配	图2	
接线示意图	图6	图7
供电电压	10...30VDC (标准24VDC)	
电源指示灯	绿色LED	
I/O通道数	10	
输出点	1	
输出指示灯	黄色LED	
供电电流	Max. 1.5A	
电流参数 最大承载	Max. 1.5A	
	根据具体的标准定义, 必须考虑到电缆的最大电流值和带载能力。	
外壳材质	塑料 (阻燃材料)	
	PC + ABS	
防护等级	IP67	
耐温范围	-40...+80°C	
阻抗	优良的抗化学品和油特性, 对于有关腐蚀性介质的阻抗需要具体分析。	
连接器	M12(12针)	

分线盒尺寸图

图1

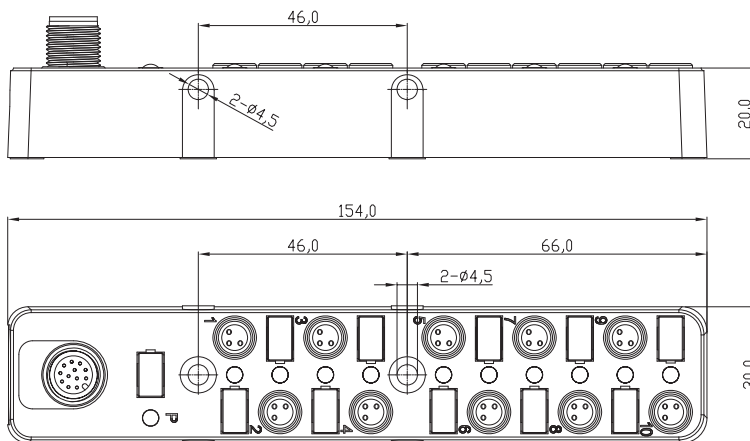

引脚分配图

图2

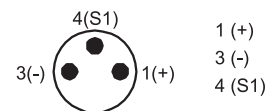

PNP/NPN 单信号 3针

ESP系列分线盒 (M8接口10路端口-M12连接器式出线型)

配套连接器

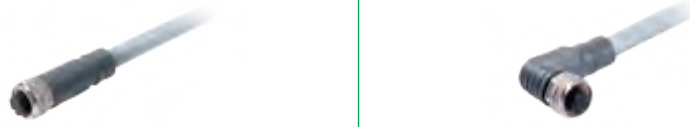

型号列表

型号	CO12.12-3	CO12.12-3/DRC	CBO12.12-3	CBO12.12-3/DRC
描述	直线形预注连接器		弯角形预注连接器	
电缆/导线材质	耐油PVC	PUR/PP,拖链500万次	耐油PVC	PUR/PP,拖链500万次
标准配线长度	3m		3m	
连接器尺寸图	图3		图4	
连接器针脚分配图	图5		图5	
连接器尺寸图	图3		图4	

图3



图4



连接器针脚分配图

图5

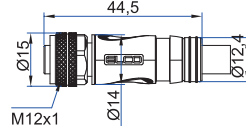
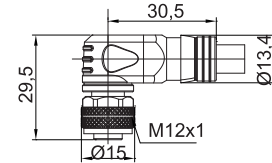
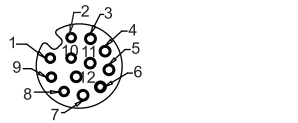

12 芯 M12 针	建议配线颜色
1	棕 (BN)
2	蓝 (BU)
3	白 (WH)
4	绿 (GN)
5	粉 (PK)
6	黄 (YE)
7	黑 (BK)
8	灰 (GY)
9	红 (RD)
10	紫 (VT)
11	灰/粉 (GY/PK)
12	红/蓝 (RD/BU)

接线示意图

图6
连接器

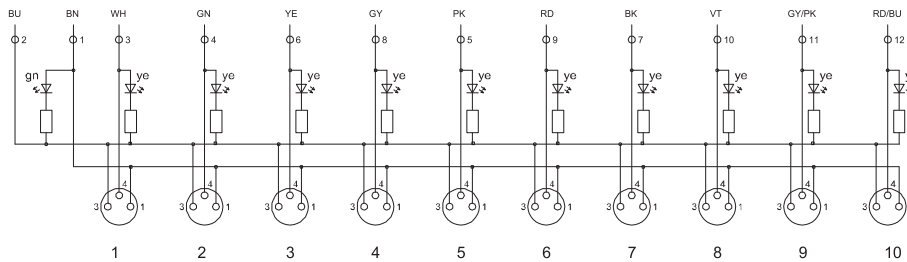

备注: LED指示PNP

图7
连接器

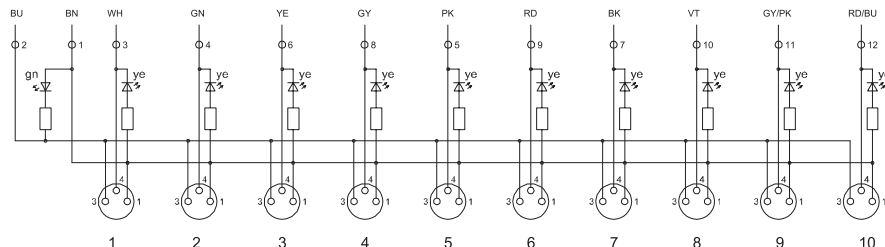

备注: LED指示NPN

分线盒